

DYMO®

LabelWriter® 550

LabelWriter® 550 Turbo

LabelWriter® 5XL

Gebruikershandleiding

newell
BRANDS

Copyright

© 2021 Newell Office Brands Alle rechten voorbehouden. Rev: 7/21

Niets in dit document of de software mag in enige vorm of op enigerlei wijze worden verveelvoudigd of overgedragen noch worden vertaald in een andere taal zonder voorafgaande schriftelijke toestemming van Newell Office Brands.

Handelsmerken

DYMO en LabelWriter zijn gedeponeerde handelsmerken in de VS en andere landen. Alle andere handelsmerken zijn het eigendom van hun respectievelijke eigenaren.

Hierbij verklaart [NWL Belgium Services bvba] dat de radioapparatuur [LabelWriter 550, LabelWriter 550 Turbo, LabelWriter 5XL] voldoet aan de richtlijn 2014/53/EU.

De volledige tekst van de CE Conformiteitsverklaring kunt u vinden op het volgende internetadres:

LabelWriter 550:

http://download.dymo.com\dymo\user-guides\LabelWriter\LW550Series\Declarations\LW550\LW550_CE_Declaration_Conformity.nl.pdf

LabelWriter 550 Turbo:

http://download.dymo.com\dymo\user-guides\LabelWriter\LW550Series\Declarations\LW550Turbo\LW550Turbo_CE_Declaration_Conformity.nl.pdf

LabelWriter 5XL:

http://download.dymo.com\dymo\user-guides\LabelWriter\LW550Series\Declarations\LW5XL\LW5XL_CE_Declaration_Conformity.nl.pdf

Inhoud

4 Over uw nieuwe labelprinter

4 Het product registreren

4 Kennismaken met de Label Printer

6 AAN/UIT

7 Knop voor het doorvoeren van labels

7 Hendel voor labelvrijgave

7 Labelgeleider

7 Info over labels

8 Labels ontwerpen en afdrukken

8 Systeemvereisten

9 Aan de slag

9 Stap 1. De software installeren

9 Stap 2. De voeding aansluiten

9 Stap 3. Labels laden

11 Stap 4. De printer verbinden met uw computer

11 De printer rechtstreeks verbinden met uw computer

11 De printer verbinden met een LAN (Local Area Network)

12 Een statisch IP-adres instellen

13 Zorgen voor uw printer

14 Veiligheidsmaatregelen

16 Hulp vragen

16 Statuslampje voeding

16 Problemen met de printer

18 De zelftest van de printer uitvoeren

19 Contact opnemen met de klantenondersteuning

20 Technische informatie en informatie over het milieu

20 Technische gegevens

21 Milieutechnische informatie

21 Apparaatcertificering

LabelWriter 550 en 550 Turbo

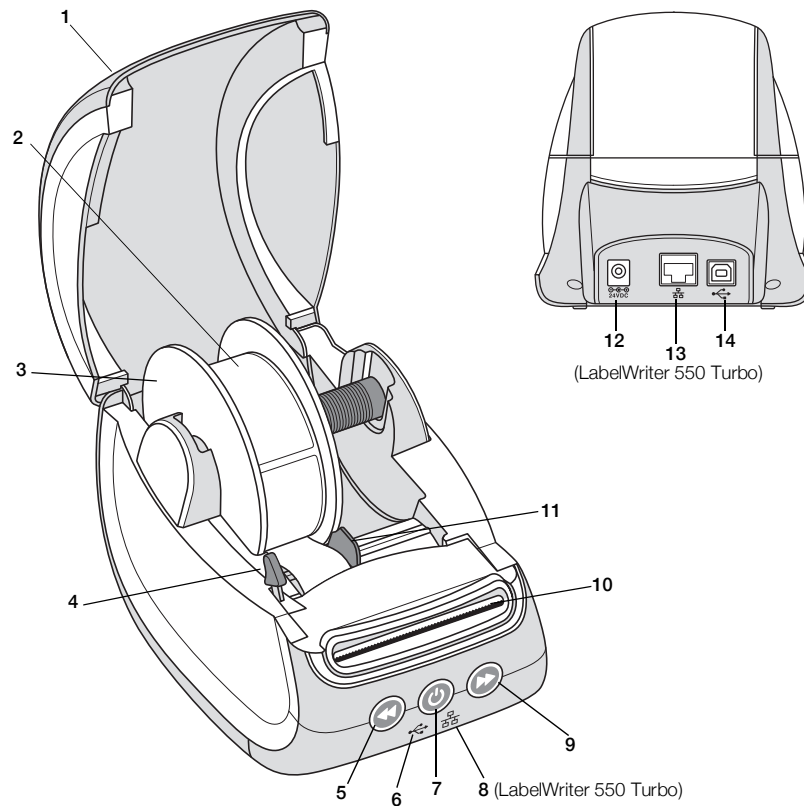

- | | | |
|--------------------------------|---|---|
| 1 Klep | 6 USB-statuslampje | 11 Labelgeleider |
| 2 Labelrol | 7 Aan/Uit-knop
Statuslampje printer | 12 Voedingspoort |
| 3 Labelspoel | 8 LAN-statuslampje
(LabelWriter 550 Turbo) | 13 LAN-poort
(LabelWriter 550 Turbo) |
| 4 Hendel voor
labelvrijgave | 9 Labeldoorvoer | 14 USB-poort |
| 5 Terugvoerknop | 10 Sleuf voor labeluitvoer en
scheurrand | |

LabelWriter 5XL

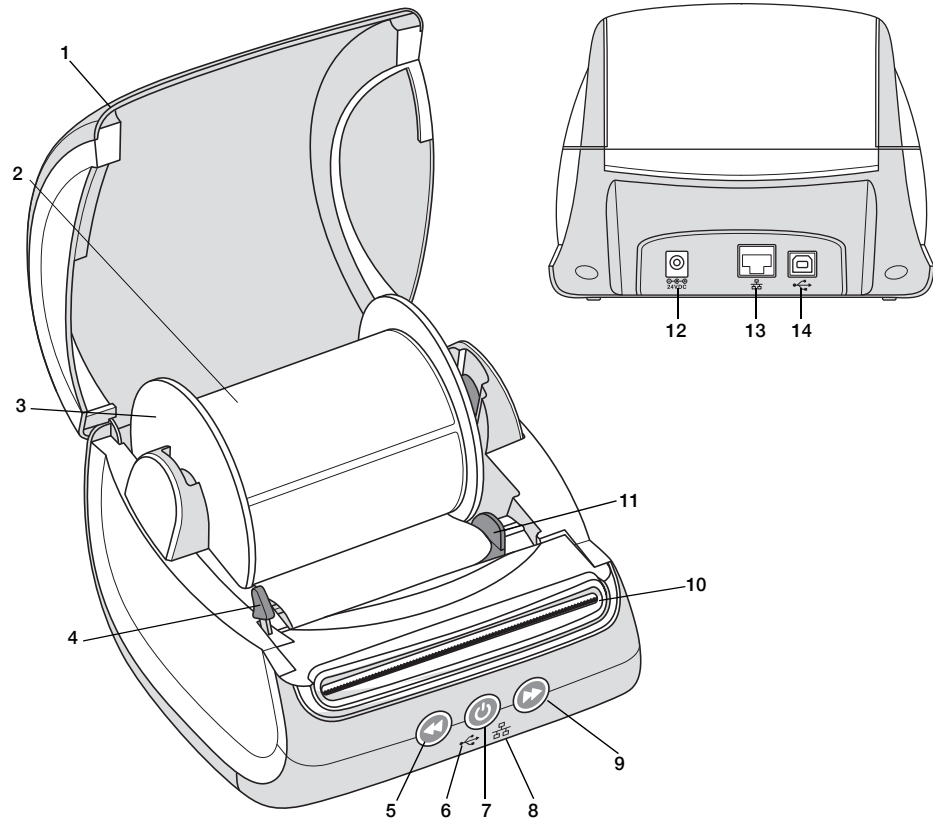

- | | | |
|--------------------------------|---|------------------|
| 1 Klep | 6 USB-statuslampje | 11 Labelgeleider |
| 2 Labelrol | 7 Aan/Uit-knop
Statuslampje printer | 12 Voedingspoort |
| 3 Labelspoel | 8 LAN-statuslampje | 13 LAN-poort |
| 4 Hendel voor
labelvrijgave | 9 Labeldoorvoer | 14 USB-poort |
| 5 Terugvoerknop | 10 Sleuf voor labeluitvoer en
scheurrand | |

AAN/UIT

Met de knop  zet u de labelprinter aan of uit. Na vijf minuten zonder activiteit wordt de energiebesparingsmodus voor de printer ingeschakeld. Het statuslampje voor de printer dimt. Als u tijdens het afdrucken op de aan/uit-knop drukt, annuleert u de afdruktaak.

Zie **Statuslampje voeding** op pagina 16 voor meer informatie.

Knop voor het doorvoeren van labels

Met de labeldoorvoerknop  aan de voorkant van de printer voert u één label door.

Met de labelterugvoerknop  komen labels door de labeluitvoer naar buiten. Deze functie wordt gebruikt om labels uit de printer te verwijderen bij het vervangen van de rol. Scheur eerst de labels af die al door de sleuf voor de labeluitvoer zijn gelopen.

Hendel voor labelvrijgave

De hendel voor labelvrijgave heft de druk op die de printkop op de labels uitoefent, zodat de labels makkelijk uit de labeluitvoer verwijderd kunnen worden.

Labelgeleider

De labelgeleider is belangrijk voor smallere labels zoals een adreslabel en andere speciale labels. De labelgeleider houdt de labels goed uitgelijnd tegen de linkerrand van de labelsleuf om te zorgen dat ze goed doorgevoerd worden.

Info over labels

Printers uit de LabelWriter 550-serie werken alleen met originele DYMO LW-labels. Originele DYMO LW-labels ondersteunen Automatic Label Recognition™. De DYMO-software ontvangt informatie over deze labels, zoals de maat van de labels in de printer en hoeveel labels er nog op de rol zitten.

DYMO LabelWriter-printers maken gebruik van een geavanceerde, *directe thermische* afdruktechnologie voor het bedrukken van speciaal behandelde, warmtegevoelige labels. Dit betekent dat u nooit toner, inktcassettes of linten hoeft te vervangen om labels te bedrukken.

 De garantie van DYMO geldt niet voor defecten of schade veroorzaakt door het gebruik van andere dan de originele DYMO-labels. Omdat DYMO LabelWriter-printers gebruikmaken van directe thermische afdruktechnologie, dient u speciaal ontwikkelde en geproduceerde labels te gebruiken. De thermische toplagen die op andere dan originele DYMO-labels worden gebruikt, zijn mogelijk niet compatibel waardoor de afdrukkwaliteit onbevredigend kan zijn en de printer beschadigd kan raken.

De levensduur van uw labels is afhankelijk van de manier waarop u de labels gebruikt. Thermische papieren labels, zoals bedrukt door de LabelWriter-printer, kunnen op twee manieren vervagen:

- De labels zullen vervagen bij langdurige blootstelling aan direct zonlicht, tl-licht of extreme hitte.
- De labels zullen vervagen bij contact met plastificeermiddelen, bijvoorbeeld in het geval van labels op plastic ringmappen.

DYMO LW-labels kunnen in de originele verpakking 18 maanden worden bewaard. Bij gebruik voor kortstondige toepassingen (enveloppen, pakketten en dergelijke) vormt vervaging geen probleem. Als de labels worden gebruikt voor opbergmappen in een archiefkast, treedt na vele jaren geleidelijk vervaging op. Als de labels worden aangebracht op de rug van een boek dat op een plank in de zon wordt geplaatst, begint het label na enkele maanden te vervagen.

Als u de labels niet gebruikt, dient u ze te bewaren op een koele en droge plaats en in de zwarte zak waarin ze oorspronkelijk zijn verpakt om zo de levensduur van de labels te verlengen.

Labels bestellen

DYMO biedt een uitgebreid assortiment aan labels voor de LabelWriter-printer, waaronder labels voor het adresseren van enveloppen, het verzenden van pakketten, het benoemen van archiefmappen, het labelen van allerlei soorten media, het afdrukken van naambadges, en nog veel meer. Een volledige lijst kunt u vinden op de website van DYMO: www.dymo.com.

 De garantie van DYMO geldt niet voor defecten of schade veroorzaakt door het gebruik van andere dan de originele DYMO-labels. Omdat DYMO LabelWriter-printers gebruikmaken van thermische afdruktechnologie, dient u speciaal ontworpen en gefabriceerde labels te gebruiken. De thermische toplagen die op andere labels dan die van DYMO worden gebruikt, zijn mogelijk niet compatibel waardoor de afdrukkwaliteit onbevredigend kan zijn en de printer kan worden beschadigd.

Labels ontwerpen en afdrukken

Uw labelprinter werkt samen met DYMO Connect voor desktop-software om het maken en ontwerpen van labels gemakkelijk te maken. Ook kunt u met de DYMO Label Add-in rechtstreeks vanuit Microsoft Word afdrukken. De Add-in wordt automatisch geïnstalleerd bij het installeren van DYMO Connect voor desktop-software als Microsoft Word op uw computer is geïnstalleerd.

Systemvereisten

Voor de LabelWriter-labelprinter is een van het volgende vereist:

- Windows® 8.1 of later
- macOS® Mojave v10.14 of later

Aan de slag

Volg de instructies in deze paragraaf om de labelmaker in te stellen om vanaf uw computer af te drukken. U doorloopt de volgende stappen om aan de slag te gaan:

- 1 DYMO Connect voor desktop-software downloaden en installeren.
- 2 De voeding aansluiten.
- 3 Een labelrol plaatsens.
- 4 De printer verbinden met uw computer.



Stap 1. De software installeren



Wacht totdat de installatie van de software is voltooid voordat u de labelprinter op uw computer aansluit.

DYMO Connect voor desktop-software dient te zijn geïnstalleerd vóórdat de printer wordt aangesloten op uw computer. Bij LAN-verbindingen moet u de software op elke computer installeren die over het netwerk op de LabelWriter-printer gaat afdrucken.

- Download en installeer de laatste versie van DYMO Connect voor desktop software vanaf support.dymo.com.



Stap 2. De voeding aansluiten

De vermogensvereisten kunnen per LabelWriter-printermodel verschillen.



Gebruik alleen de voedingsadapter die met de labelprinter is meegeleverd. Zie de **Technische gegevens** op pagina 20 voor meer informatie.

De voeding aansluiten

- 1 Sluit het netsnoer aan op de netspanningsadapter en sluit de adapter aan op de voedingsconnector aan de achterzijde van de printer.
- 2 Steek de andere stekker van de netspanningsadapter in een stopcontact.
- 3 Druk op aan de voorkant van de printer om de  stroom in te schakelen.

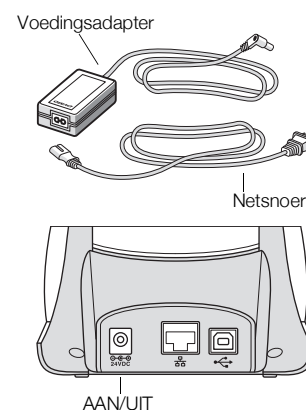

Stap 3. Labels laden

Printers in de LabelWriter 550-serie werken alleen met originele DYMO LW-labels. Niet-originele DYMO-labels worden door de printers niet herkend.

Elke labelrol wordt geleverd in een zwarte plastic zak. Bewaar de labelrol in deze zak wanneer de labels niet worden gebruikt.

Belangrijk!

Houd bij het laden van labels op de spoel en in de printer rekening met het volgende om ervoor te zorgen dat de labels goed worden doorgevoerd tijdens het afdrukken:

- Controleer of de stroom ingeschakeld is.
- De geleider van de labelspoel moet tegen de labelrol duwen, zonder tussenruimte.
- De labels moeten met de linkerrand van het label tegen de linkerrand van de uitvoersleuf worden geladen.

Een labelrol laden

1 Verwijder de labelspoel uit de printer en haal de spoelgeleider uit de klos.

2 Houd de spoelklos (A) in uw linkerhand en plaats de labelrol op de klos zodat de labels onderlangs worden doorgevoerd en de linkerrand van de labelrol tegen de zijde van de spoel drukt.

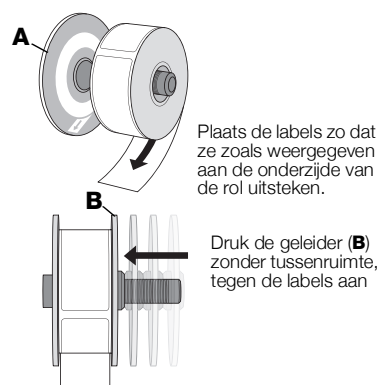

3 Schuif de spoelgeleider (B) rechts op de spoel en druk de geleider stevig tegen de zijde van de labelrol aan, zodat er tussen de rol en de spoel **geen ruimte zit**.

De labelrol moet zonder tussenruimten tegen beide zijden van de labelspoel zijn geplaatst om te zorgen dat de labels goed worden doorgevoerd tijdens het afdrukken.

4 Plaats de labelspoel zo in de sleuf (C) in de printer dat de labels **aan de onderzijde van de rol** uitsteken.

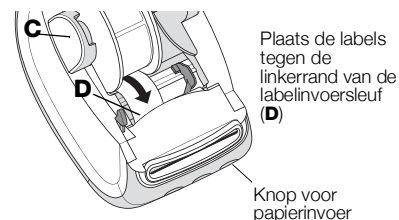

5 Lijn de linkerrand van het label uit met de linkerrand van de uitvoersleuf (D) en steek het label in de sleuf.

6 Druk op de  knop voor papierinvoer om het label op zijn plaats te brengen.

Als het eerste label op de rol geen volledig label is, drukt u op de knop  voor labeldoorvoer om het gedeeltelijke label uit te werpen.

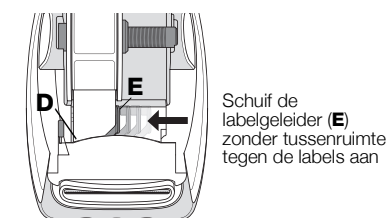

Ongeacht de breedte van het label moet de linkerrand van het label voor een goede labeldoorvoer zijn uitgelijnd met de linkerrand van de uitvoersleuf.

7 Schuif de labelgeleider (E) naar links totdat deze is uitgelijnd met de rechterrand van het label.

Zorg dat de labelgeleider de labels niet blokkeert of beschadigt.

8 Sluit de bovenklep voorzichtig.

Stap 4. De printer verbinden met uw computer

U kunt alle drie printermodellen met de meegeleverde USB-kabel op uw computer aansluiten. De LabelWriter 550 Turbo en LabelWriter 5XL kunnen ook met een LAN (Local Area Network) worden verbonden via een ethernetkabel.

↔ De printer rechtstreeks verbinden met uw computer

U kunt de printer rechtstreeks op een computer aansluiten met een USB-kabel. Gebruik alleen een DYMO USB-kabel met onderdeelnummer 1997364. Als u zo'n kabel nog niet heeft, is hij verkrijgbaar bij de klantenondersteuning.



Wacht totdat de installatie van de software is voltooid voordat u de labelprinter op uw computer aansluit.

De printer rechtstreeks aansluiten op uw computer

- 1 Nadat de software geïnstalleerd is kunt u de printer aansluiten op uw computer.
 - a Sluit de USB-kabel aan op de USB-poort aan de achterkant van de printer.
 - b Steek het andere uiteinde van de kabel in een USB-poort op de computer.
- 2 Indien nodig, drukt u op  om de stroom in te schakelen.
Het ↔ USB-statuslampje aan de voorkant van de printer zal branden.
- 3 DYMO Connect voor desktop-software starten.

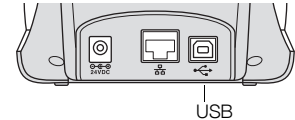

macOS: Als de printer niet in de printerlijst staat na installatie, raadpleegt u de macOS-instructies over hoe u deze kunt toevoegen.



🖨️ De printer verbinden met een LAN (Local Area Network)

De modellen LabelWriter 550 Turbo en LabelWriter 5XL kunnen met een LAN (Local Area Network) worden verbonden via een ethernetkabel (niet meegeleverd). Op alle computers die via het netwerk zullen afdrucken, moet de DYMO Connect voor desktop-software worden geïnstalleerd.

Verbinden met een bekabelde LAN

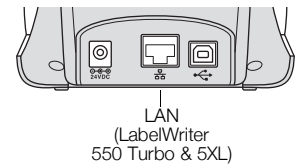
- 1 Sluit de LAN-kabel aan op de LAN-poort aan de achterkant van de printer.
- 2 Sluit het andere uiteinde van de kabel aan op een actieve LAN-poort op het netwerk.
- 3 Indien nodig, drukt u op  om de stroom in te schakelen.
Het 🖨️ LAN-statuslampje aan de voorkant van de printer zal branden.
- 4 Download en installeer DYMO Connect voor desktop op alle computers die labels zullen afdrucken op deze printer op het netwerk.
- 5 In DYMO Connect voor desktop selecteert u **Netwerkprinter toevoegen** in het menu **Bestand** voegt u volgens de instructies de printer toe.



Als de printer zowel met een USB-kabel als via LAN-poorten is verbonden met uw computer, wordt de printer twee keer weergegeven in DYMO Connect voor desktop: eenmaal met een  LAN-pictogram en eenmaal met een  USB-pictogram.

Een statisch IP-adres instellen

Standaard wordt een dynamisch IP-adres aan de printer toegewezen.

Een statisch IP-adres toewijzen

- 1 Sluit de printer aan met een USB-kabel.
- 2 Open de pagina **Printerstatus** voor deze printer in DYMO Connect voor desktop.
- 3 Selecteer **Netwerk configureren**.
- 4 Stel het **IP-type** in op **Statisch** en vul alle vereiste velden in.

Zorgen voor uw printer

De LabelWriter-printer is ontworpen om u lange tijd van dienst te zijn zonder veel en tijdrovend onderhoud te vereisen. U bereikt het beste resultaat met uw LabelWriter-printer als u de richtlijnen voor de installatie in **Aan de slag** op pagina 9 de reinigingsprocedures volgt die in dit gedeelte worden beschreven.

Om uw LabelWriter-printer in goede staat te houden, dient u deze van tijd tot tijd schoon te maken. Door de printer af en toe aan de buitenkant af te stoffen voorkomt u dat stofdeeltjes in het binnenwerk van de printer terechtkomen. Toch raden wij u ook aan om periodiek preventief onderhoud te verrichten aan het binnenwerk van de printer. U kunt bijvoorbeeld het labelpad reinigen met een LabelWriter reinigingskaart (verkrijgbaar op www.dymo.com).

U kunt uw LabelWriter-printer gemakkelijk reinigen met de volgende items:

- Pluisvrije doek.
- Verdund afwasmiddel of verdunde glasreiniger.
Mocht u glasreiniger gebruiken, let er dan op dat deze geen ammoniak bevat.
- Zacht borsteltje zoals een tandenborstel of een kinderkwast.
- LabelWriter-reinigingskaart om de printkop te reinigen.
Op www.dymo.com zijn reinigingskaarten te koop.

De buitenkant van uw printer en het compartiment voor labelrollen reinigen

- 1 Verwijder de labelrol.
- 2 Zet de printer uit en haal de stekker uit het stopcontact.
- 3 Gebruik de pluisvrije doek om de buitenkant van de printer af te nemen.
- 4 Verwijder vuil en vlekken met een van de hiervoor genoemde schoonmaakmiddelen.
- 5 Til de bovenklep op.
- 6 Gebruik een zachte borstel of een wattenstaafje om papierstof en andere deeltjes die zich aan de binnenkant van de printer bevinden, weg te vegen.
- 7 Steek de stekker van het netsnoer weer in het stopcontact en zet de printer aan.
- 8 Als u beschikt over een LabelWriter-reinigingskaart, volgt u de aanwijzingen op de verpakking van de kaart. Als u geen reinigingskaart hebt, kunt u contact opnemen met de klantenondersteuning van DYMO op www.dymo.com.
- 9 Plaats de rol met labels voorzichtig weer terug en sluit de bovenklep.

Veiligheidsmaatregelen

Zorg dat u alle onderstaande veiligheidsmaatregelen leest en begrepen hebt. Volg alle waarschuwingen en instructies die op het product zijn aangegeven.

Algemeen

- Gooi plastic zakken op de juiste wijze weg en houd ze uit de buurt van baby's en kinderen.
- Plaats het product op een vlak, stabiel oppervlak.
- Gebruik het product altijd volgens de instructies in deze gebruikershandleiding.
- Trek onmiddellijk de stekker uit het stopcontact als u een abnormale geur, hitte, rook, verkleuring, vervorming of andere ongebruikelijke zaken opmerkt terwijl u het product gebruikt.
- Demonteer het product niet. Neem contact op met de DYMO Klantenondersteuning indien het product geïnspecteerd, afgesteld of gerepareerd moet worden.
- Laat het product niet vallen, sla er niet op en ga er op geen enkele andere manier ruw mee om.
- Zorg dat de labelprinter niet in aanraking komt met vloeistoffen.
- Controleer of de voeding is uitgeschakeld en trek de stekker van het netsnoer uit het stopcontact voordat u het product gaat schoonmaken. Doet u dit niet, dan kan dit een elektrisch schok of brand veroorzaken.
- Steek geen vreemde voorwerpen in het product.
- Gebruik geen verfverdunder, benzeen, alcohol of andere organische oplosmiddelen om het product te reinigen. De afwerking van het oppervlak kan beschadigen als u dit toch doet. Gebruik een zachte, droge doek om het product te reinigen.

AAN/UIT

- Gebruik uitsluitend het netsnoer en de adapter die met het product zijn meegeleverd.
- Raak het netsnoer en de voedingsadapter niet met natte handen aan.
- Snijd, beschadig of verander het netsnoer niet en plaats er geen zware voorwerpen op.
- Gebruik geen beschadigde netsnoeren en voedingsadapters.
- Trek de stekker van het netsnoer niet aan het snoer uit het stopcontact. Dit kan namelijk een elektrische schok of brand veroorzaken.
- Gebruik de voedingsadapter niet in een afgesloten ruimte en bedek hem niet met een doek. Zorg dat er voldoende ventilatie is, om te voorkomen dat de voedingsadapter oververhit raakt.
- Verwijder het netsnoer uit het stopcontact als het product langere tijd niet wordt gebruikt.

Printer

- Steek uw vingers niet in bewegende delen of openingen in het product.
- Blokkeer de labeluitvoer niet en steek er geen voorwerpen in.
- Raak de scheurrand niet aan. Deze kan verwondingen veroorzaken.
- Zet het product niet op een plaats in direct zonlicht, in de buurt van kachels of andere verwarmingsapparatuur, of in een ruimte die is blootgesteld aan extreem hoge of lage temperaturen, een hoge vochtigheidsgraad of veel stof.
- Houd het product niet vast aan het deksel en til het niet aan het deksel op.

Labels

- Gebruik alleen originele DYMO-labels. Defecten of schade als gevolg van het gebruik van een ander merk labels vallen niet onder de garantie van dit product.
- Breng labels uitsluitend aan op een schoon, droog oppervlak op kamertemperatuur.
- Stel de labelrollen niet bloot aan direct zonlicht, hoge temperaturen, een hoge vochtigheidsgraad of stof. Berg ze op, op een koele, droge plek.

Hulp vragen

Uw LabelWriter-printer is ontworpen om u jaren van dienst te zijn zonder veel onderhoud. Treden er echter toch problemen op, dan vindt u in dit hoofdstuk informatie over het oplossen van problemen die zich kunnen voordoen wanneer u de printer gebruikt. Mocht u het probleem desondanks niet kunnen oplossen, dan wordt in dit hoofdstuk ook beschreven hoe u contact opneemt met de klantenondersteuning [van DYMO](#).

Dit gedeelte bevat informatie over het opsporen en verhelpen van problemen waarmee u geconfronteerd kunt worden als u uw LabelWriter-printer gebruikt.

- **Statuslampje voeding**
- **Problemen met de printer**
- **Contact opnemen met de klantenondersteuning**

Statuslampje voeding

Het voedingsstatuslampje laat de huidige status van de printer zien:

Statuslampje	Omschrijving
Uit	De printer is uitgeschakeld.
Brandt ononderbroken	De printer is ingeschakeld en gereed voor afdrukken.
Gedimd	De energiebesparende modus is ingeschakeld voor de printer.
Snel knipperend	Er is een fout opgetreden. Dit kan het geval zijn als de labels ontbreken of iets anders een fout veroorzaakt. Raadpleeg een aantal mogelijke oplossingen die verderop in dit hoofdstuk staan.

Problemen met de printer

Hieronder staan een aantal oplossingen voor veelvoorkomende problemen die kunnen optreden tijdens het werken met de labelprinter.

Het statuslampje voor de voeding knippert

Een knipperend voedingsstatuslampje kan duiden op een van de volgende problemen:

Probleem	Oplossing
Geen labels	De labelrol is leeg of er is geen labelrol geplaatst. Printers in de LabelWriter 550-serie werken alleen met originele DYMO LW-labels. Alle andere labels worden niet herkend.
De printkop is oververhit	Schakel de printer uit, wacht 3-5 minuten en schakel de printer weer in.
Systeemfout	Schakel de printer uit en weer in.

Als geen van de vermelde oplossingen het probleem verhelpt en het lampje nog steeds knippert, neemt u contact op met de klantenondersteuning. Zie **Contact opnemen met de klantenondersteuning** op pagina 19

Printer komt niet voor in de printerlijst

Zorg dat de DYMO Connect voor desktop-software is geïnstalleerd **VOORDAT** de printer wordt aangesloten.

Voor LAN-verbindingen moet u de DYMO Connect voor desktop-software op elke computer installeren die over het netwerk op de LabelWriter-printer zal afdrucken.

Op locaties waar zowel ethernet als een draadloos netwerk wordt gebruikt, controleert u of de router erop is ingesteld om verkeer door te sturen tussen bekabelde en draadloze netwerken.

Matige afdrukkwaliteit corrigeren

Een matige afdrukkwaliteit heeft doorgaans een van de volgende oorzaken:

- De label-rol is oud
- De thermische laag van de labels is beschadigd
- De printkop is vuil

Als de afdrucken licht worden, als er witte puntjes verschijnen over de gedrukte tekens of als afdrucken lichte en donkere vlekken bevatten, gebruikt u waarschijnlijk een foutieve rol labels. Probeer een andere rol uit een nieuwe doos. Als met de tweede rol wel goede afdrucken worden gemaakt, ligt het probleem bij de eerste label-rol.

Een andere mogelijkheid is dat uw LabelWriter-printkop moet worden gereinigd. Zie **Zorgen voor uw printer** op pagina 13 voor informatie over het reinigen van het labeltraject met een LabelWriter-reinigingskaart.

Labels worden niet correct doorgevoerd

Als uw labels niet correct worden doorgevoerd, controleert u of de labels goed geladen zijn:

- De klosgeleider moet stevig tegen de rechterraand van het label zijn gedrukt om te voorkomen dat de labels schuiven.
- De labelrol moet zo op de klos worden geplaatst dat de labels aan de onderzijde van de rol uitsteken.
- De linkerrand van het label moet uitgelijnd zijn met de linkerrand van de uitvoersleuf, en de labelgeleider moet zijn uitgelijnd met de rechterraand van het label.

Zie **Stap 3. Labels laden** op pagina 9.

Vastgelopen labels verwijderen

Normaal gesproken komen de labels uit de labeluitvoer naar buiten als op de terugvoerknop  wordt gedrukt. Als de labels echter vastlopen of aan de roller blijven kleven, dient u deze instructies op te volgen.

Om labels te verwijderen die zijn vastgelopen in de printer

- 1 Scheur de labels af die al door de printer zijn gelopen.
- 2 Duw de labelvrijgavehefboom naar voren en trek voorzichtig het vastgelopen label uit de labeluitvoer.

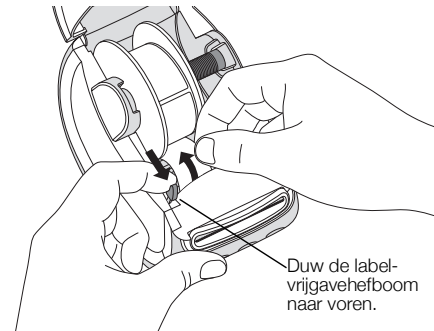

Printer drukt niet af of stopt met afdrukken



Als de printer niet afdrukt of stopt met afdrukken, kunt u de volgende stappen uitvoeren om het probleem te lokaliseren.

- 1 Controleer of de printer stroom krijgt en de stekker in het stopcontact zit.
Als het statuslampje aan de voorkant van de printer niet brandt, controleert u of de voedingskabel nog is aangesloten. Bij gebruik van een stekkerdoos, controleert u of deze werkt.
Sluit iets anders op de stekkerdoos aan om te controleren of dat ook een voedingsprobleem betreft.
Controleer of u de voedingsadapter en het netsnoer gebruikt die met de printer zijn meegeleverd. Omdat vermogensvereisten per LabelWriter-printermodel kunnen verschillen, zijn voedingsadapters van andere modellen wellicht niet compatibel met uw printer.
- 2 Controleer of de printer de labels correct doorvoert door op de doorvoerknop  te drukken terwijl de printer is ingeschakeld.
Als de labels zijn vastgelopen, knippert het voedingsstatuslampje. Zie **Matige afdrukkwaliteit corrigeren** op pagina 17.
- 3 Controleer of uw USB-kabel niet is losgeraakt aan de achterkant van de printer of computer.
Zie de installatie-instructies in **Stap 4. De printer verbinden met uw computer** op pagina 11, om te controleren of de kabel goed is aangesloten.
- 4 (Windows) Controleer of het stuurprogramma voor uw LabelWriter-printer goed is geïnstalleerd.
Dit stuurprogramma verstuurt de afdrukgegevens van de software naar de LabelWriter-printer. Het stuurprogramma wordt automatisch geïnstalleerd als u de DYMO Connect voor desktop-software installeert. Het stuurprogramma kan echter onbedoeld zijn gewijzigd of verwijderd.

De zelftest van de printer uitvoeren

Voer de zelftest van de printer uit als u problemen ondervindt met ontbrekende tekens of andere problemen met betrekking tot de afdrukkwaliteit. Met deze zelftest controleert u of alle onderdelen van de printkop en het afdrukmechanisme goed werken.

Een zelftest uitvoeren

- 1 Zorg dat er een rol labels in de printer zit en houd de knop  en de doorvoerknop  ten minste drie seconden ingedrukt.
De printer drukt nu een testpatroon over de breedte van de printer af.
- 2 Zodra de zelftest begint, laat u beide knoppen los.
- 3 U beëindigt de zelftest door de voedingsknop  in te drukken en weer los te laten.

Mochten de problemen aanhouden na het uitvoeren van de bovenstaande controles, neem dan contact op met de klantenondersteuning. Zie **Contact opnemen met de klantenondersteuning** op pagina 19

Contact opnemen met de klantenondersteuning

Als iets niet lukt bij het instellen of gebruiken van uw LabelWriter-printer, kunt u het beste deze handleiding zorgvuldig lezen om te verzekeren dat u niets over het hoofd hebt gezien dat in de documentatie is behandeld.

Als u het probleem niet kunt verhelpen door de documentatie te raadplegen, kunt u aanvullende informatie en hulp krijgen van DYMO.









DYMO heeft een website www.dymo.com waar u de laatste ondersteuningsinformatie voor uw LabelWriter-printer vindt.

U kunt contact met ons opnemen door naar het gedeelte Ondersteuning te gaan van onze website: support.dymo.com

Technische informatie en informatie over het milieu

In dit hoofdstuk vindt u technische informatie over en certificeringsinformatie voor LabelWriter-printers.

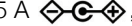
Technische gegevens

	LabelWriter 550	LabelWriter 550 Turbo	LabelWriter 5XL
Afdrukmethode	Direct thermisch		
Resolutie	300 dpi		
Maximale afdrukbreedte	56 mm (2,25 in)		105,73 mm (4,16 in)
Maximumbreedte van een label	62 mm (2,44 in)		115 mm (4,53 in)
USB-interface	Volle snelheid USB 2.0-printerklasseapparaat		
USB-connectortype	USB 2.0 – Type B		
LAN-connectortype	N.v.t.	RJ45; 10/100 ethernet MAC, IPv4	
Afmetingen (BHD)	127 mm (5 in) x 136 mm (5,35 in) x 187 mm (7,36 in)		180 mm (7,09 in) x 136 mm (5,35 in) x 187 mm (7,36 in)
Gewicht (alleen printer en spoel)	640 g (1,41 pounds)	645 g (1,42 pounds)	885 g (1,95 pounds)
Vereist vermogen voor de printer	24,0 V  1,75 A	24,0 V  2,5 A	24,0 V  3,75 A
Model voedingsadapter	DSA-42PFC-24 2 240175 van Dee Van Enterprise Co., Ltd.	DYS865-240250W van Dongguan Dongsong Electronic Co., Ltd.	DSA-96PFB-24 2 240375 van Dee Van Enterprise Co., Ltd.
Nominaal vermogen adapter	100-240 VAC 50/60 Hz 1,2 A 24,0 V  1,75 A  , 42,0 W	100-240 VAC 50/60 Hz 1,5 A MAX 24,0 V  2,5 A  , 60,0 W	100-240 VAC 50/60 Hz 1,5 A 24,0 V  3,75 A  , 90,0 W
Werkingsbereik	20°C tot 25°C, 50% tot 70% relatieve luchtvochtigheid (optimale afdrukkwaliteit in een kantooromgeving) 4°C tot 40°C, 20% tot 95% relatieve luchtvochtigheid (maximaal werkingsbereik)		
Werkingsfrequentie	13,56 MHz		
Uitgangsvermogen RF	<42 dBµA/m bij 10 m		
Temperatuurbereik voor bewaren	Tussen -18°C tot 60°C en eenmaal weer op kamertemperatuur (na 4 uur), op normale wijze gebruiken		
Keurmerken	CE/GS/RoHS/REACH/FCC ID/IC/RCM, enz. Neem contact op met uw lokale team voor informatie over keurmerken voor gespecificeerde landen.		
Garantie	Twee jaar beperkte garantie		

Milieutechnische informatie

Voor de productie van de door u gekochte apparatuur zijn grondstoffen gewonnen en gebruikt. De apparatuur kan stoffen bevatten die gevaarlijk zijn voor de gezondheid en het milieu.

Omdat we willen vermijden dat deze stoffen in het milieu belanden en we grondstofgebruik willen beperken, moedigen we u aan de apparatuur aan het einde van de levensduur via de juiste inzamelsystemen in te leveren. Bij dergelijke systemen worden de meeste materialen op de juiste manier opnieuw gebruikt of gerecycled.

Het symbool van een vuilnisbak met een kruis erdoor op uw apparaat, betekent dat u van deze inzamelmogelijkheden gebruik dient te maken.



Neem voor meer informatie over inzameling, hergebruik en recycling van dit product contact op met de plaatselijke of regionale autoriteiten op het gebied van afvalverwerking.

Voor meer informatie over de milieukeurmerken van onze producten kunt u ook contact opnemen met DYMO.

Apparaatcertificering

Dit apparaat is getest en voldoet aan de eisen van:

CB-certificaat

GS-certificaat

CE-keurmerk

FCC Deel 15

ICES-003, RSS-210 en RSS-Gen

RCM

RoHS richtlijn 2011/65/EU (RoHS2) en Bijlage II (EU) 2015/863

Dit apparaat is niet bedoeld voor gebruik in het directe gezichtsveld van werkplekken met beeldschermen. Om hinderlijke spiegeling te voorkomen, mag dit apparaat niet in het directe gezichtsveld van beeldschermen worden geplaatst.